



Юридический адрес: 344019, г. Ростов-на-Дону, пер. Краснофлотский, 22, оф.132, ИНН 6163059717, КПП 616701001, ОКПО: 55510030. р/с 40702810352000103147 к/с 30101810600000000602 в юго-западном банке СБ РФ г. Ростов-на-Дону. БИК: 046015602. Факт. адрес: Московская область, г. Люберцы, Октябрьский просп. д. 249, ИНН: 6163059717, КПП: 502732001, р/с 40702810540240103884 к/с 30101810400000000225 БИК: 044525225 ОАО СБЕРБАНК РОССИИ г. Москвы Тел (495)685-92-01, 685-95-93

Ваши консультанты по алюминиевому профилю - порог

(495) 685-92-01
(495) 685-95-93
(495) 565-47-97

ДМИТРИЙ КУПРЯХИН	зам. начальника отдела продаж	kupryahin@donal.ru	моб.: +7 (915) 498-87-17
АЛЕКСАНДР РЕМИЗОВ	специалист отдела продаж	rinok3@donal.ru	моб.: +7 (929) 905-42-31
ЕВГЕНИЙ ГРОМОВ	специалист отдела продаж	potolok2@donal.ru	моб.: +7 (929) 659-55-05

Профиль для алюминиевых порогов

Алюминиевые пороги в наличии



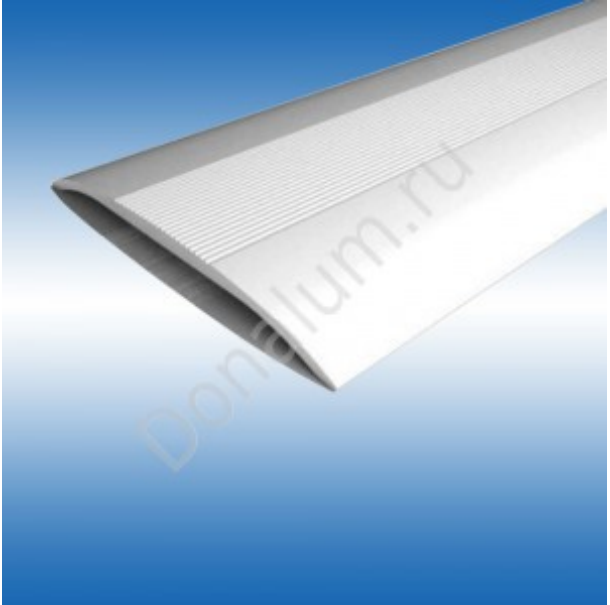
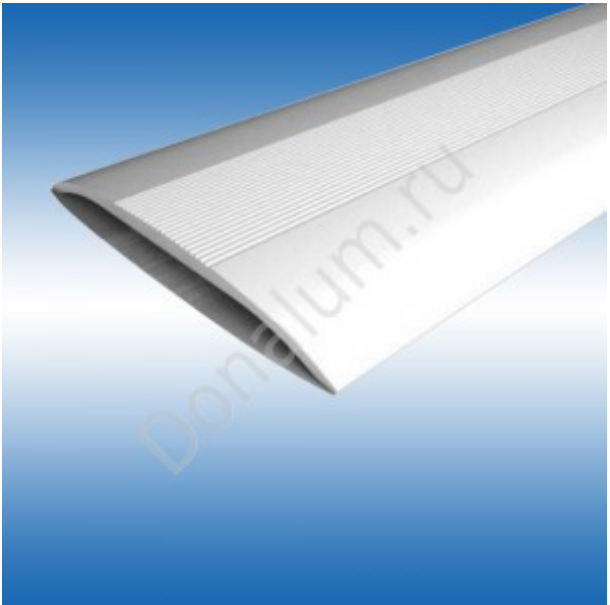

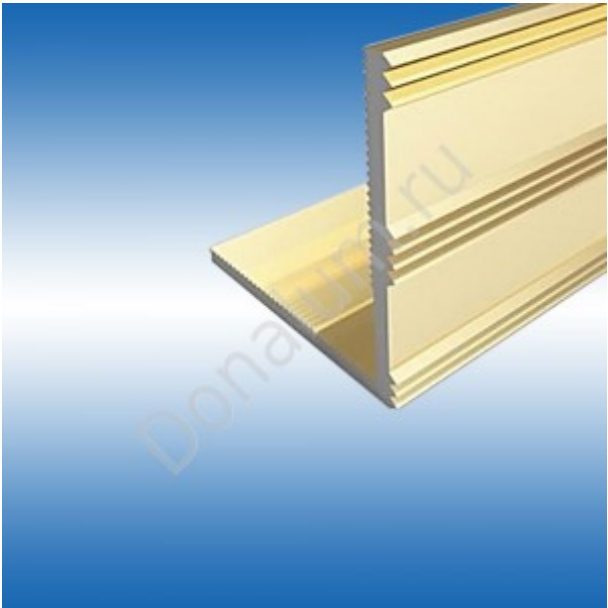
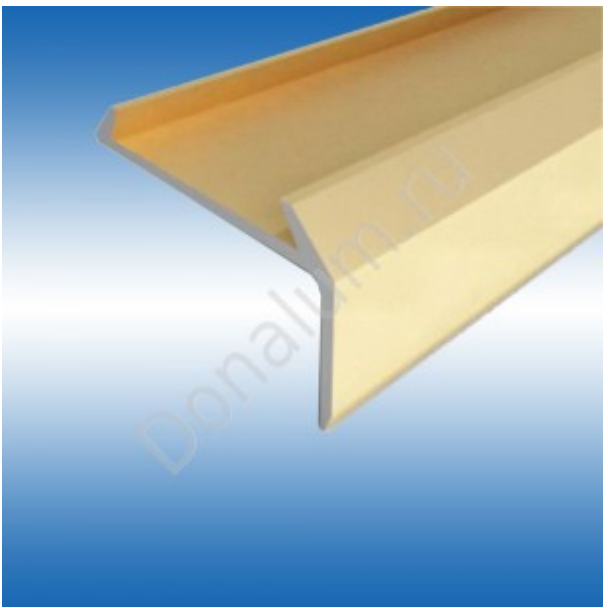
Наименование	размер, мм	цена(шт.)	профиль	назначение	анодировка
Порог плоский с рисками	28*2*3 000	160.0 0		Порог алюминиевый прямой с зоной рифления по центру. Закрывает стык между покрытиями, расположенными на одном уровне	серебро, золото, шампань, бронза.

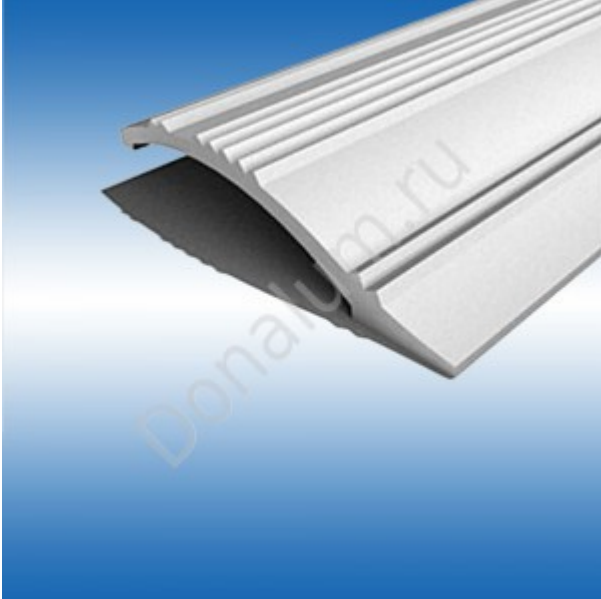
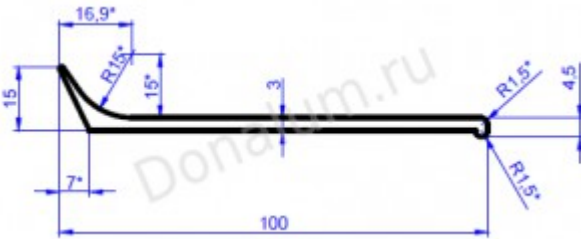

<p>Порог плоский с рисками</p>	<p>40*3*3 000</p>	<p>230,0 0</p>		<p>Порог алюминиевый прямой с зоной рифления по центру. Закрывает стык между покрытиями, расположенными на одном уровне</p>	<p>серебро, золото, шампань, бронза.</p>
<p>Порог плоский с рисками</p>	<p>60*3*3 000</p>	<p>340,0 0</p>		<p>Порог алюминиевый прямой с зоной рифления по центру. Закрывает стык между покрытиями, расположенными на одном уровне</p>	<p>серебро, золото, шампань, бронза.</p>

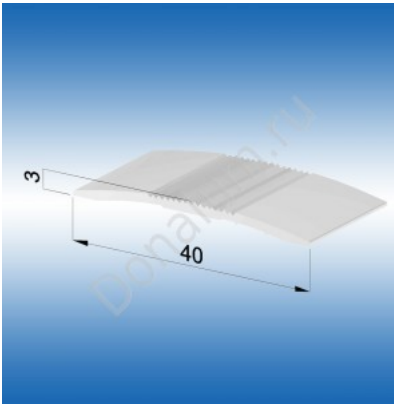

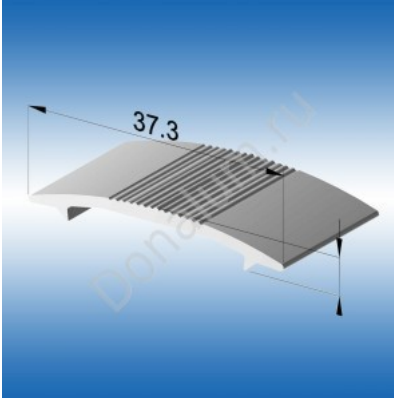
<p>Порог угловой</p>	<p>23*23* 3000</p>	<p>230,0 0</p>		<p>Порог алюминиевый угловой, с рифленой поверхностью против скольжения. используется для отделки наружных углов ступеней.</p>	<p>серебро, золото, шампань.</p>
<p>Порог для ступеней под резину 684</p>	<p>23*37,5 *3000</p>	<p>280,0 0</p>		<p>Алюминиевый угловой порог противоскользящий с отверстием под резиновую вставку.</p>	<p>серебро, золото.</p>

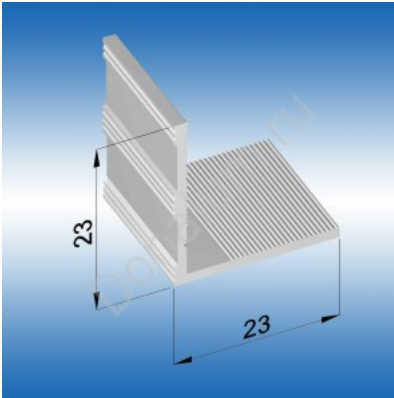

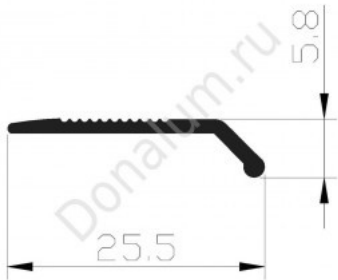
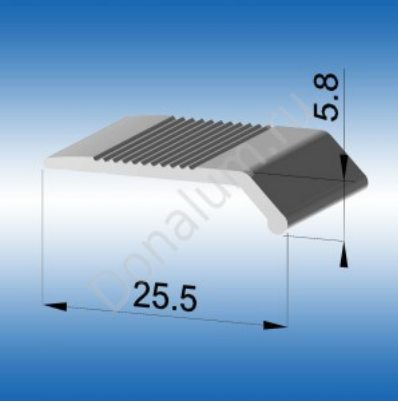
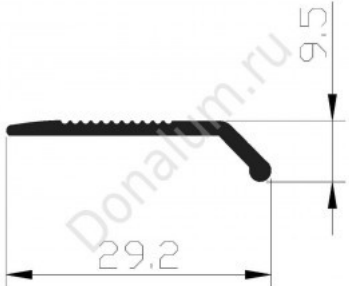
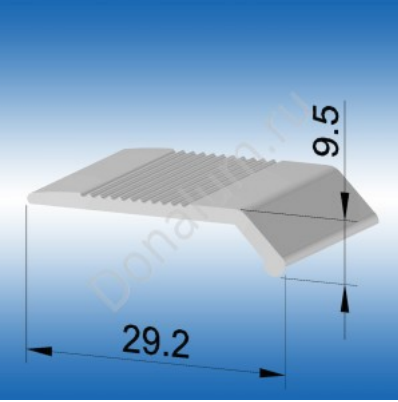

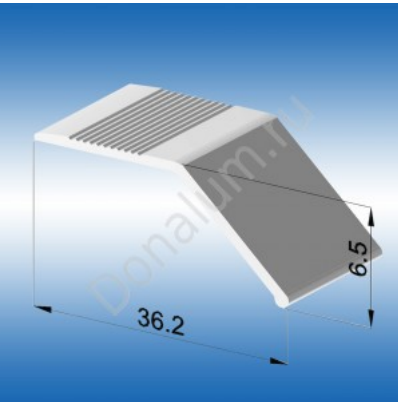
<p>Порог разноуровневый</p>	<p>39*7,7* 3000</p>	<p>230,0 0</p>		<p>Порог алюминиевый с зоной рифления по центру. Закрывает стык с разницей в уровнях.</p>	<p>серебро, золото, шампань, бронза.</p>
<p>Плинтус плоский с рисками</p>	<p>100*3* 3000</p>	<p>675,0 0</p>		<p>Плинтус алюминиевый, предназначен для закрытия стыков.</p>	<p>серебро.</p>

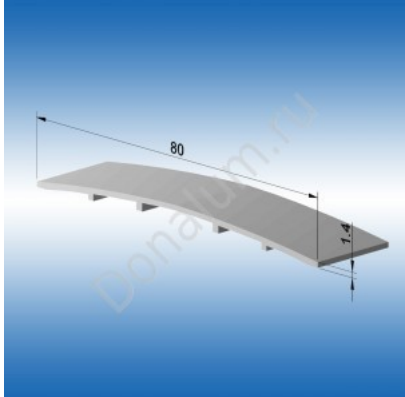
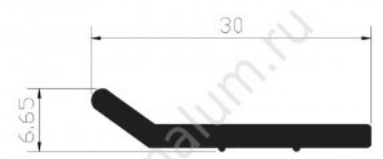
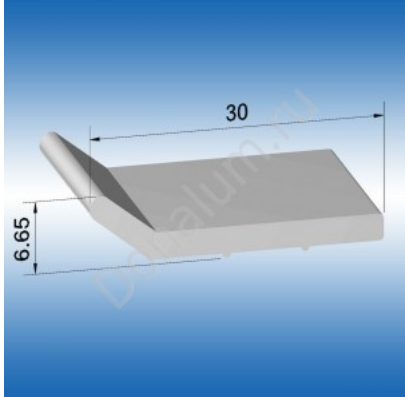

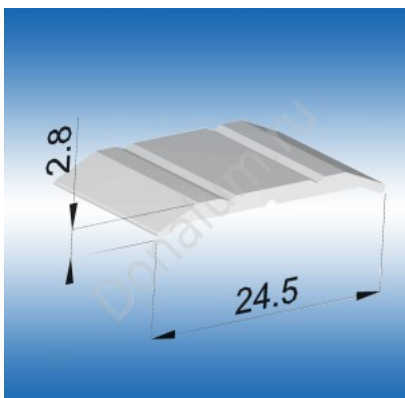
Алюминиевые пороги под заказ

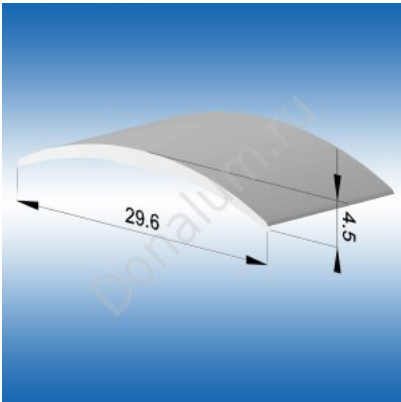

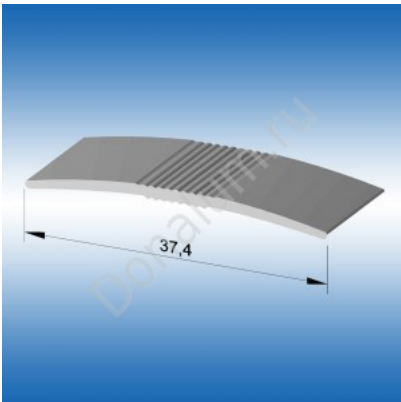
1	Порог плоский			<p>Порог алюминиевый прямой с зоной рифления по центру. Закрывает стык между покрытиями, расположенными на одном уровне.</p>
2	Порог полукруглый			<p>Порог алюминиевый полукруглый, с зоной рифления по центру. Закрывает стык между покрытиями расположенными на одном уровне.</p>
3	Порог угловой			<p>Порог алюминиевый угловой, с рифленой поверхностью против скольжения. используется для отделки наружных углов ступеней.</p>

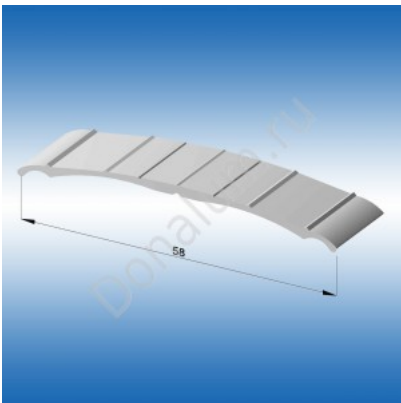

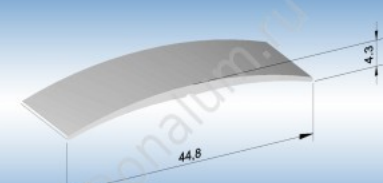

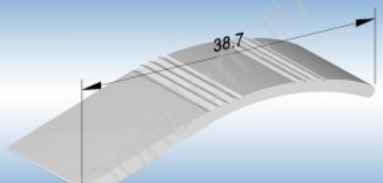
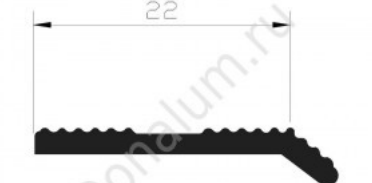
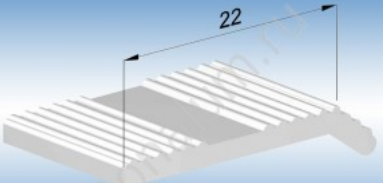
4	Порог универсальный			<p>Порог алюминиевый 25.5 мм с зоной рифления по центру. Закрывает стык с разницей в уровнях.</p>
5	Порог универсальный			<p>Порог алюминиевый 29,2 мм с зоной рифления по центру. Закрывает стык с разницей в уровнях.</p>
6	Порог универсальный			<p>Порог алюминиевый 36.2 мм с зоной рифления по центру. Закрывает стык с разницей в уровнях.</p>

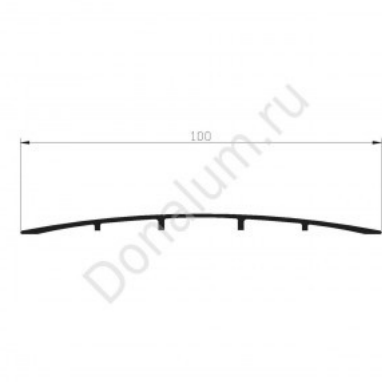
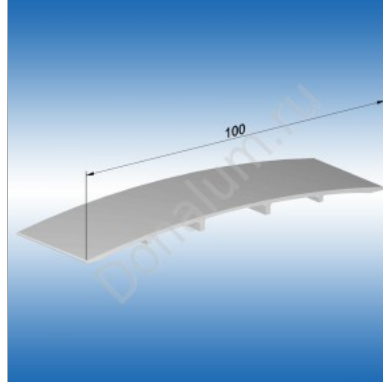

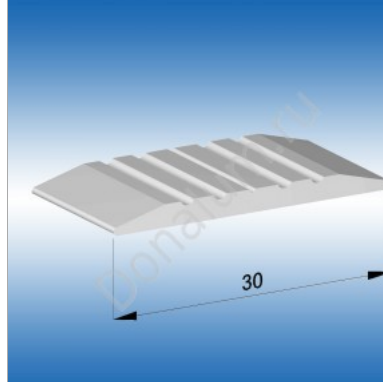
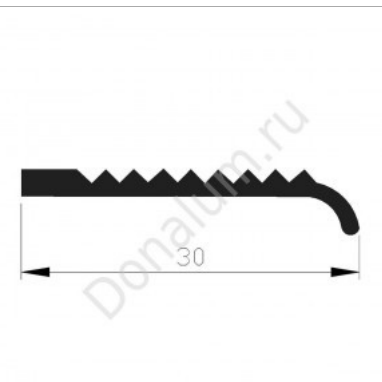
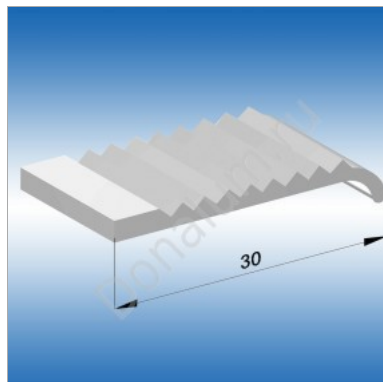

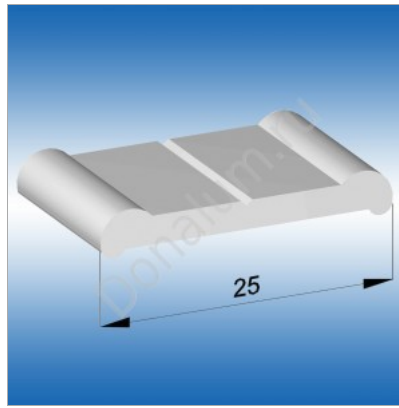
7	Порог полукруглый			<p>Порог алюминиевый полукруглый шириной 80 мм, с гладкой поверхностью, со скрытым креплением. Закрывает стык между покрытиями.</p>
8				
9	Порог плоский.			<p>Порог алюминиевый плоский шириной 24.5 мм, с тремя зонами рифления. Закрывает стык между покрытиями, расположенными на одном уровне.</p>

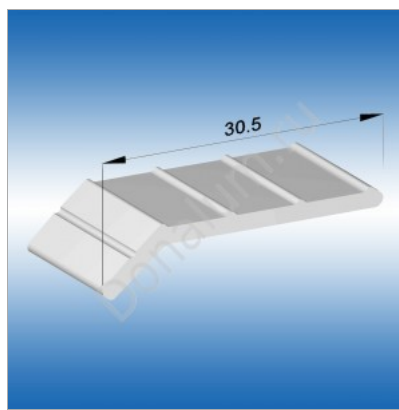

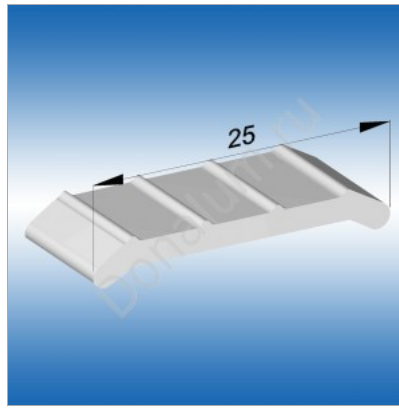

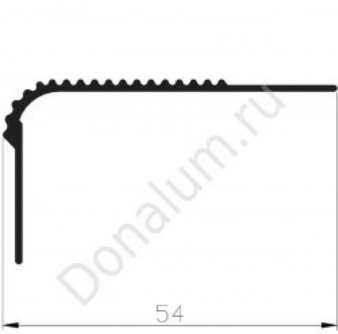
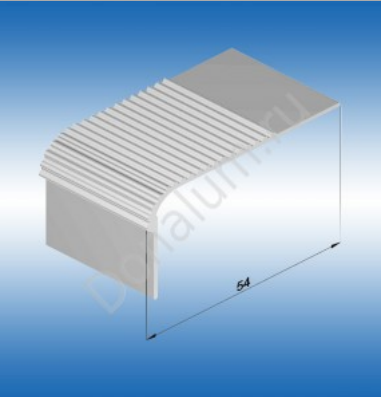
10	Порог полукруглый.			<p>Порог алюминиевый полукруглый шириной 29.6 мм, с гладкой поверхностью. Закрывает стык между покрытиями, расположенными на одном уровне.</p>
11	Порог плоский			<p>Порог алюминиевый плоский шириной 37.4 мм, с зоной рифления по центру. Закрывает стык между покрытиями, расположенными на одном уровне.</p>
12	Порог плоский			<p>Порог алюминиевый плоский. шириной 58 мм, с рифленой поверхностью. Закрывает стык между покрытиями, расположенными на одном уровне.</p>

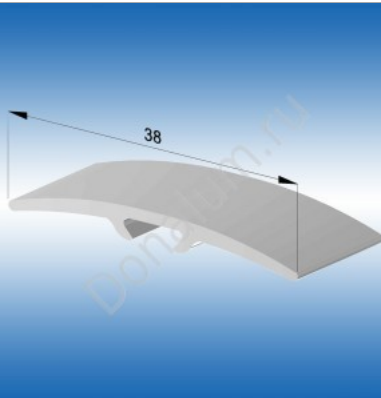

13	Порог полукруглый.			<p>Порог алюминиевый полукруглый шириной 44.8 мм, с гладкой поверхностью. Закрывает стык между покрытиями, расположенными на одном уровне.</p>
14	Порог универсальный			<p>Порог алюминиевый, универсальный 38.7 мм, с рифленой поверхностью. Закрывает стык с разницей в уровнях.</p>
15				

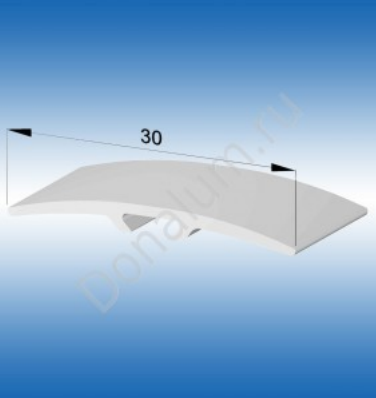

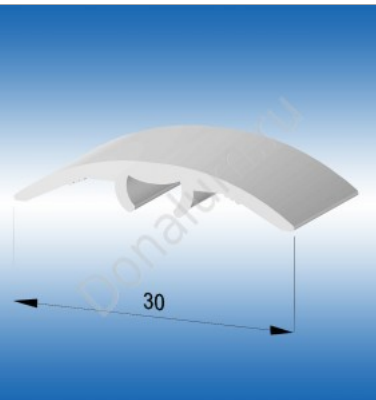
16	Порог полукруглый.			<p>Порог алюминиевый полукруглый шириной 80 мм, с гладкой поверхностью, со скрытым креплением. Закрывает стык между покрытиями.</p>
17	Порог плоский.			<p>Порог алюминиевый плоский шириной 37.4 мм, с зоной рифления по центру. Закрывает стык между покрытиями, расположенными на одном уровне.</p>
18				



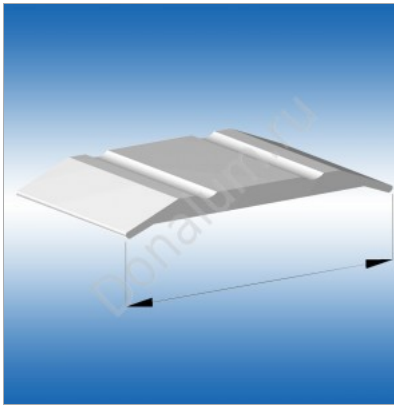
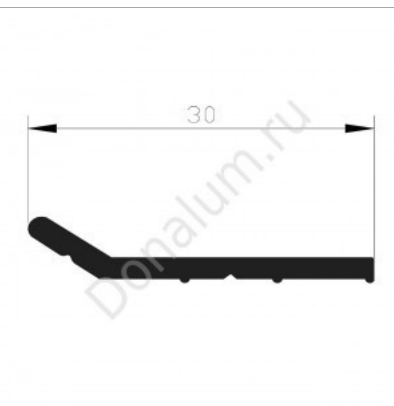
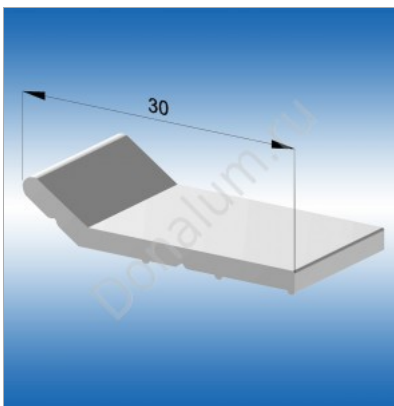

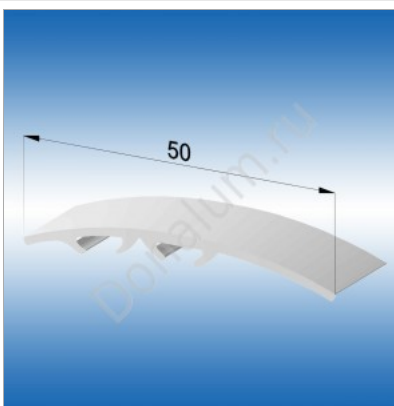
19	Порог плоский			<p>Порог алюминиевый плоский 25 мм с одним желобком по центру. Закрывает стык между покрытиями, расположенными на одном уровне.</p>
20				
21	Порог плоский			<p>Порог алюминиевый плоский 25 мм с двумя зонами рефления по центру. Закрывает стык между покрытиями, расположенными на одном уровне.</p>

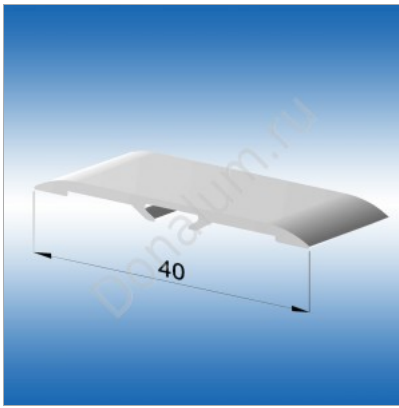
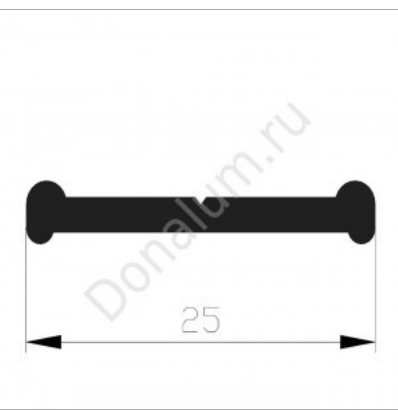
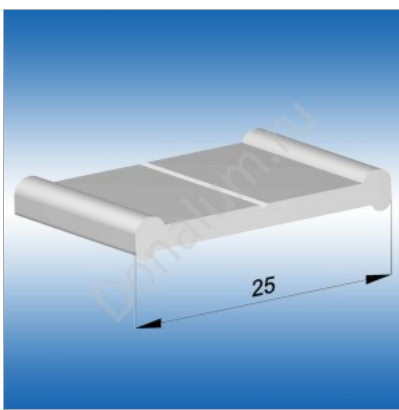

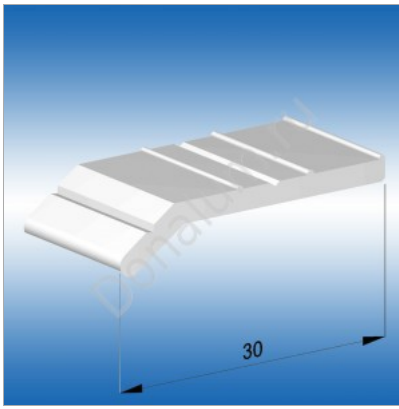
22	Порог угловой			<p>Порог алюминиевый угловой, с рифленой поверхностью против скольжения. используется для отделки наружных углов ступеней.</p>
23	Порог полукруглый			<p>Порог алюминиевый полукруглый шириной 28 мм, с гладкой поверхностью. Со скрытым креплением. Закрывает стык между покрытиями, с разницей уровней</p>
24	Порог полукруглый			<p>Порог алюминиевый полукруглый шириной 38 мм, с гладкой поверхностью. Со скрытым креплением. Закрывает стык между покрытиями, с разницей уровней</p>

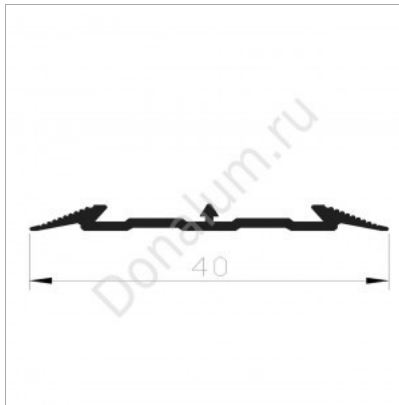
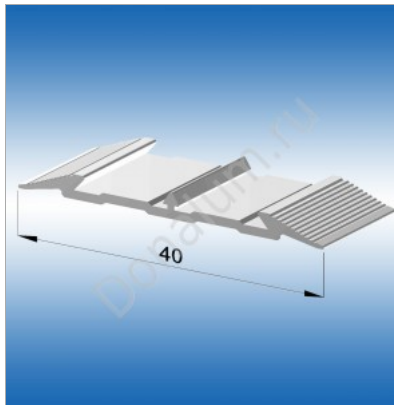

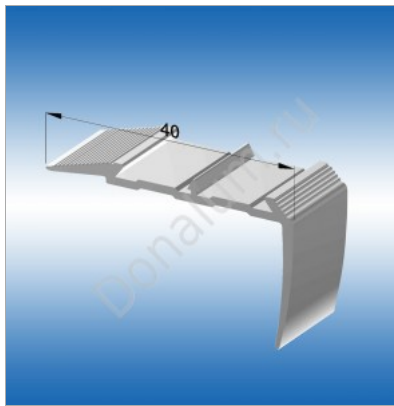
25	Порог плоский			<p>Порог алюминиевый плоский шириной 30 мм, с гладкой поверхностью. Со скрытым креплением. Закрывает стык между покрытиями, с разницей уровней</p>
26	Порог полукруглый			<p>Порог алюминиевый полукруглый шириной 28 мм, с гладкой поверхностью. Со скрытым креплением. Закрывает стык между покрытиями, с разницей уровней</p>
27	Порог полукруглый			<p>Порог алюминиевый полукруглый шириной 41 мм, с гладкой поверхностью. Со скрытым креплением. Закрывает стык между покрытиями, с разницей уровней</p>

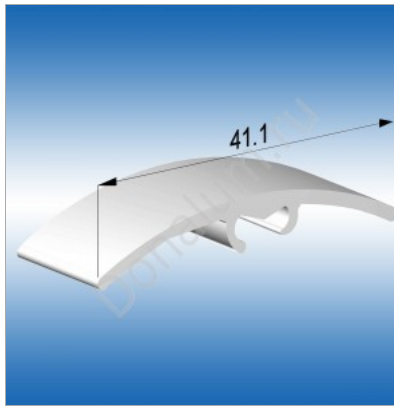
28	Порог плоский			<p>Порог алюминиевый плоский 25 мм с двумя желобками. Закрывает стык между покрытиями, расположенными на одном уровне.</p>
29				
30	Порог полукруглый			<p>Порог алюминиевый полукруглый шириной 51 мм, с гладкой поверхностью. Со скрытым креплением. Закрывает стык между покрытиями, с разницей уровней</p>

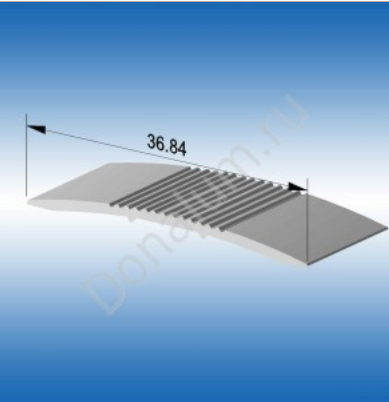
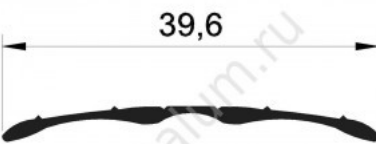
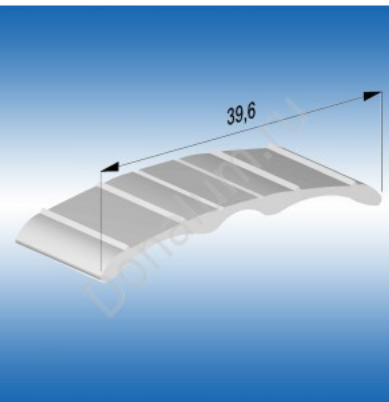
31	Порог плоский			<p>Порог алюминиевый плоский 40 мм с гладкой поверхностью. Со скрытым креплением. Закрывает стык между покрытиями, расположенными на одном уровне.</p>
32	Порог плоский			<p>Порог алюминиевый плоский 25 мм. Закрывает стык между покрытиями, расположенными на одном уровне.</p>
33				

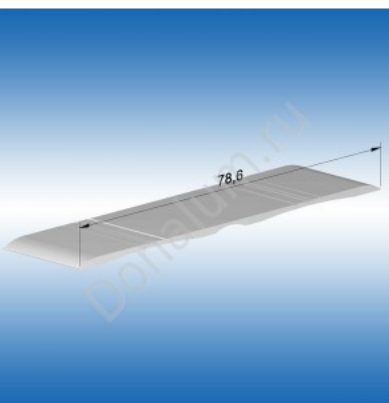
34	Порог плоский			Алюминиевый плоский порог противоскользящий с двумя резиновыми вставками, с отверстиям
35	Порог угловой			Алюминиевый угловой порог противоскользящий с отверстиями под резиновые вставки.
36	Порог полукруглый			Порог алюминиевый полукруглый шириной 41.1 мм, с гладкой поверхностью. Со скрытым креплением. Закрывает стык между покрытиями, с разницей уровней

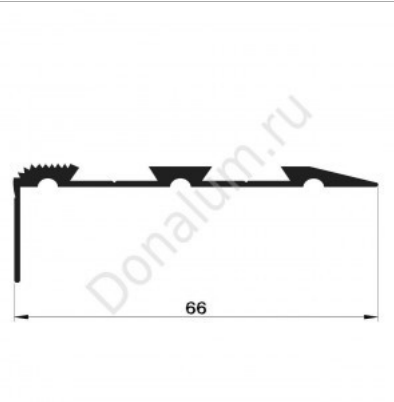
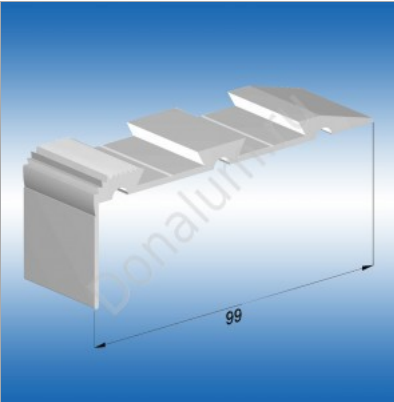
37	Порог плоский			Порог алюминиевый плоский 36-37 мм. Закрывает стык между покрытиями, расположенными на одном уровне.
38	Порог плоский			Порог алюминиевый плоский 39-40 мм. Закрывает стык между покрытиями, расположенными на одном уровне.
39	Порог плоский			Порог алюминиевый плоский 79 мм. Закрывает стык между покрытиями, расположенными на одном уровне.

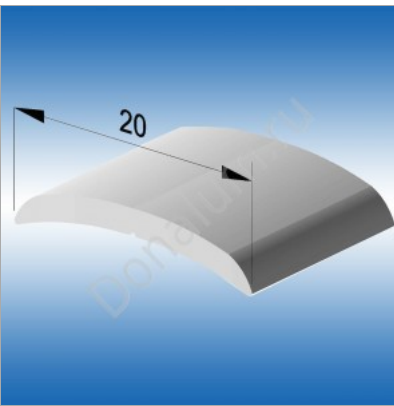
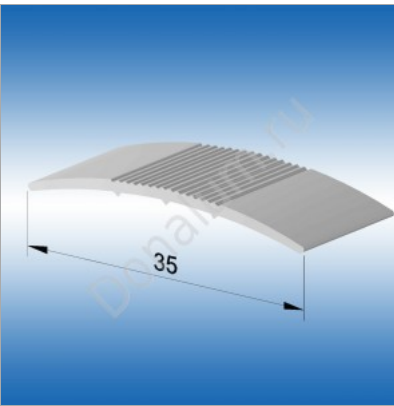
40	Порог угловой			<p>Алюминиевый угловой порог противоскользящий с двумя отверстиями под резиновые вставки.</p>
41	Порог полукруглый			<p>Порог алюминиевый полукруглый шириной 20 мм, с гладкой поверхностью. Закрывает стык между покрытиями, с разницей уровней</p>
42	Порог плоский			<p>Порог алюминиевый плоский 35 мм. С ребрением по центру. Закрывает стык между покрытиями, расположенными на одном уровне.</p>

